



MeacoFan

Sefte® 8"

Taşınabilir Masaüstü Vantilatör

*Eski ingilizce Sēf tee: "Sessiz, nazik ve rahatsız edilmemiş";*

Kullanım Kılavuzu

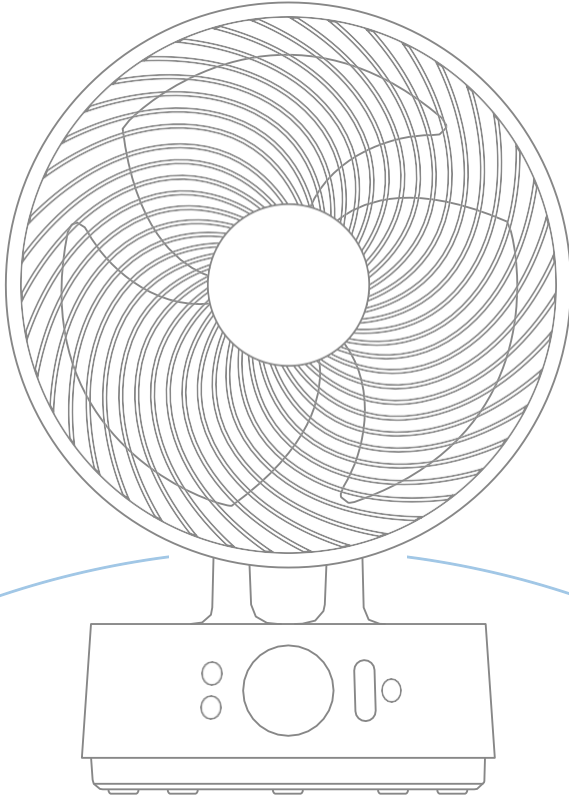

# Meaco'yu seçtiğiniz için teşekkürler

Meaco'yu seçtiğiniz için teşekkür ederiz, gerçekten minnettarız. Yıllarca süren araştırmalar ve müşteri geri bildirimlerinden sonra Sefta® Vantilatör serisini oluşturduk ve siz ve aileniz için mükemmel soğutma ürününü tasarladık. Bu ürün size yalnızca gelişmiş soğutma sağlamakla kalmaz , aynı zamanda tasarımında işlevseldir ve evinize sığar .

Bu kılavuz, Vantilatör kullanımı ve bakımı hakkında önemli bilgiler içermektedir. Vantilatörünüz birçok avantajından ve özelliğinden tam olarak yararlanmak için lütfen bu kılavuzu okumak için biraz zaman ayırın.

# İçerik

Güvenlik Bilgileri.....	1
İçindekiler.....	3
Ürün Tanımı .....	4
Kurulum ve Çalıştırma.....	5
Batarya modu.....	8
Temizlik ve Bakım.....	10
Saklama .....	12
Sorun Giderme.....	12
İyi Hava müşteri hizmetleri .....	13
Teknik Özellikler.....	13
Garanti şartları ve koşulları.....	15

# Güvenlik bilgileri

## ⚠ Önemli güvenlik talimatları



Bu vantilatör, aşağıdaki koşullar altında odalarda kullanılmamalıdır: Potansiyel olarak patlayıcı atmosfer, yüksek konsantrasyonda solvent veya çok yüksek toz oranına sahip agresif atmosferler gibi.

**Mıknatıslar:** Uzaktan kumanda mıknatısları içerir. Lütfen aşağıdakilere dikkat edin: Kalp pilleri ve defibrilatörler mıknatıslardan etkilenebilir. Bu sizi etkilerse, lütfen uzaktan kumandayı cebinize koymayın ve Vantilatör veya uzaktan kumandayı kullanma olasılığı olan herkesi mıknatısı olduğu konusunda uyarın.

Kredi kartları ve veri kartları da mıknatıslardan etkilenebilir ve Vantilatör uzaktan kumandasının yakınına yerleştirilmemelidir.

**Çocukları uzak tutun:** Yaralanmaya neden olabileceğinden, çocukların bu üniteyle veya çevresinde oynamasına izin vermeyin.

Cihaz kullanılmadık zaman çocukların erişemeyeceği bir yerde olduğundan emin olun. Bu cihaz, fiziksel, duyuşsal veya zihinsel yetenekleri kısıtlı veya zihinsel yetenekleri olmayan kişiler (çocuklar dahil) tarafından kullanılmak üzere tasarlanmamıştır.

**Ana adaptörünü hasardan koruyun:** Hasarlı bir şebeke adaptörü olan bir üniteyi asla çalıştırmayın, çünkü bu elektrik veya yangın tehlikelerine yol açabilir. Eğer şebeke adaptörü hasarlıysa, aynı tip ve amper derecesine sahip bir ana adaptörülle değiştirilmelidir.

**Uzatma kabloları:** Uzatma kabloları topraklanmalı ve uygun hacimleri sağlayabilmelidir..

**Dikkatli tutun:** Vantilatörü düşürmeyin, atmayın veya çarpmayın. Sert muamele, bileşenlere veya kablolarına zarar verebilir ve tehlikeli bir durum yaratabilir.

**Sabit bir yüzeyde çalıştırın:** Vantilatörü her zaman sabit, düz bir yüzeyde, örneğin Vantilatörün düşmemesi ve yaralanmaya neden olmaması için zemin veya güçlü bir tezgah üzerinde çalıştırın.

**Elektrikli bileşenleri kuru tutun:** Vantilatörün elektrikli bileşenlerinin içine asla su girmesine izin vermeyin. Bu alanlar herhangi bir nedenle ıslanırsa, cihazı kullanmadan önce iyice kurulayın. Şüpheleniyorsa, kullanmayın ve kalifiye bir elektrikçiye veya Meaco onaylı bir uzmana danışın.

Operatör, çalıştırma talimatını kullanıcı için hazır bulundurmalı ve kullanıcının kılavuzu anladığından emin olmalıdır.

## WEEE hakkında talimatlar



### **Bu ürünün doğru bertaraf edilmesi (Atık Elektrik ve Elektronik Ekipmanlar)**

Bu işaret, bu ürünün veya aksesuarların kullanım ömürlerinin sonunda diğer evsel atıklarla birlikte atılmaması gerektiğini belirtir. Kontrolsüz atık bertarafından çevreye veya insan sağlığına olası zararı önlemek için lütfen bu maddeleri diğer atık türlerinden ayırın ve sorumlu bir şekilde geri dönüştürün. Kullanıcılar, bu ürünleri çevre açısından güvenli geri dönüşüm için nereye ve nasıl götürebileceklerine ilişkin ayrıntılar için bu ürünü satın aldıkları perakendeciyle veya yerel yönetimle iletişime geçmelidir.

---

## Uyum Bildirgesi

Meaco, bu radyo ekipmanının 2014/35/EU Direktifi ve ilgili yasal gerekliliklere uygun olduğunu beyan eder. AB uyum bildirgesinin tam metni ve Birleşik Krallık uyum bildirgesinin tam metni aşağıdaki internet adresinden erişilebilirdir:

<https://www.meaco.com/pages/compliance-data>.

# İçindekiler

Vantilatörü dikkatlice açın. Tüm ambalaj malzemelerini çocuklardan uzak tutun. Gelecekte ihtiyacınız olursa kutuyu düz paketlemeyi ve yanında tutmanızı öneririz.

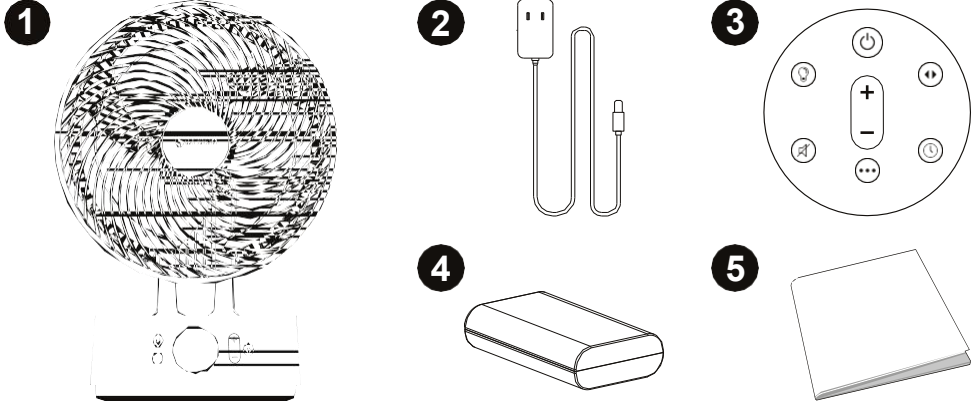

1. Meaco Sefta® 8" Taşınabilir Masaüstü Vantilatörü
2. Ana bağlantı adaptörü
3. Uzaktan kumanda
4. Batarya paketi
5. Kullanım kılavuzu

# Ürün tanımı

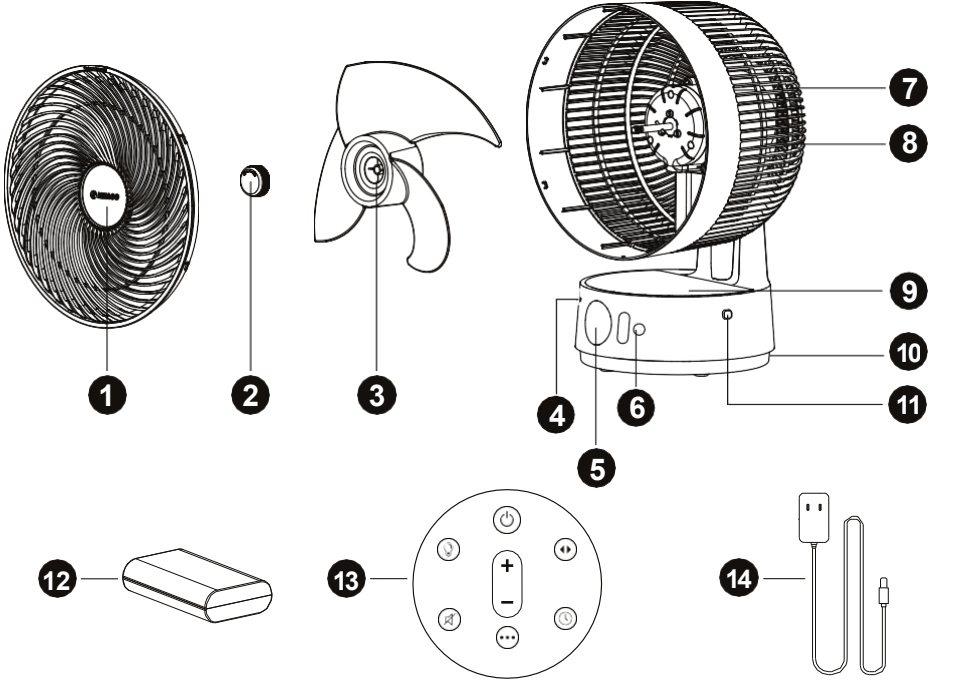

1. Ön ızgara
2. Kilitleme kapağı
3. Bıçaklar
4. Pil durum ışığı
5. Gösterge Paneli
6. Arayüz
7. Kulp

8. Arka ızgara
9. Batarya bölmesi kapağı
10. Ana adaptör girişi
11. Batarya bölmesi kapağı bırakma düğmesi
12. Batarya paketi
13. Uzaktan kumanda
14. Ana bağlantı adaptörü

# Kurulum ve Çalıştırma

Vantilatör şebekeye takılıyken, cihaz bir kez bip sesi çalar ve güç düğmesinin üzerindeki pil durum ışığı yanar. Meaco Taşınabilir Masaüstü Vantilatörü bekleme modunda çalışır.

## Arayüz

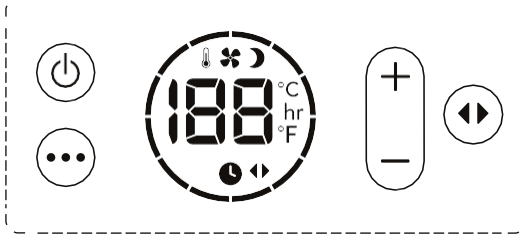

**Güç düğmesi:** Bekleme düğmesine bir kez basın ve Meaco Taşınabilir Masaüstü Vantilatörü kapatmak için bekleme düğmesine tekrar basın. Meaco Taşınabilir Masaüstü Vantilatörünün gücünü kapatmak için şebekeden fişini çıkarın.

**Mod:** Mod düğmesine basarak 3 mod arasında geçin: Normal, Gece ve ECO.

**Normal** Meaco Taşınabilir Masaüstü Vantilatörü, seçilen fan hızında 1 ile 12 arasında normal şekilde çalışacaktır.

**Gece** Arayüz ve pil durum ışığı kapanıyor ve düğmeler sönüyor. Basıldığı anda daha uzun bip sesi var. Fan hızı her saatte bir adım azalır, ta ki fan hızı 1'e ulaşana kadar. Bir ayarı değiştirirken (örneğin fan hızı) ekran kısa bir süre açılır ve sonra tekrar kapanır.

**ECO** Fan hızı odaya göre otomatik olarak değişir Sıcaklık.

Oda Sıcaklık	<19°C	20°C	21°C	22°C	23°C	24°C	25°C	26°C	27°C	28°C	29°C	>30°C
--------------	-------	------	------	------	------	------	------	------	------	------	------	-------

Fan hızı	1	2	3	4	5	6	7	8	9	10	11	12
----------	---	---	---	---	---	---	---	---	---	----	----	----



**Fan hızını artırın:** + fan hızı düğmesine basarak fan hızını 1 ile 12 arasında artırın. 12'ye ulaştığınızda, bu düğmeye tekrar basmak sizi tekrar 1'e götürür.



**Fan hızını düşürün:** - fan hızı düğmesine basarak fan hızını 1 ile 12 arasında düşürebilirsiniz. 1'e ulaştığınızda, bu düğmeye tekrar basmak sizi 12'ye geri götürür.



**Yatay salınım:** Yatay salınımı açmak için yatay düğmeye basın.

**Dikey salınım:** Dikey açısını değiştirmek için hava sirkülatör başlığını manuel olarak ayarlayın.

Bir ayar ayarlandıktan sonra, arayüz tekrar odasıcaklığı ve ayarlanmış mod göstermeye döner (Gece modunda arayüz kapanırsa).

## Uzaktan kumanda

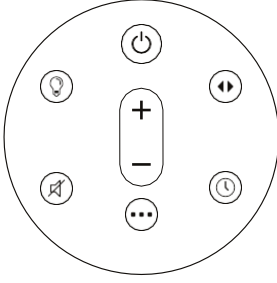

- Uzaktan kumandayı kullanmadan önce plastik sekmeyi çıkarın.
- Uzaktan kumanda manyetik ve Meaco Taşınabilir Masaüstü Vantilatörü ortasına takılabiliyor - düğmelerin içe baktığından emin olun.
- Uzaktan kumandanın menzili yaklaşık 4 metredir.

Aşağıdaki işlevler yalnızca uzaktan kumanda aracılığıyla kullanılabilir.



**Zamanlayıcı:** Zamanlayıcı düğmesini kullanarak AÇIK veya KAPALI zamanlayıcı ayarlayın. AÇIK veya KAPALI zamanlayıcıyı kaldırmak için, '00 saat'e ulaşıncaya kadar

**Zamanlayıcı aç** Meaco Taşınabilir Masaüstü Vantilatörü bekleme modundayken, zamanlayıcı düğmesini kullanarak hava sirkülasyonu açılacağı 1 ila 12 saat arasında hareket eder. Ekranda istenen saat sayısına ulaşıldığında, hava sirkülasyonu iki kez bip çalacaktır. Arayüz, hava sirkülasyonunun hangi saatlerde açılacağını gösterir, örneğin '03 saat'.

zamanlayıcı düğmesine bas.

**Zamanlayıcı kapalı** Meaco Taşınabilir Masaüstü Vantilatörü açıkken, zamanlayıcı düğmesini kullanarak Meaco Taşınabilir Masaüstü Vantilatörü kapanacağı 1 ila 12 saat arasında hareket eder. Ekranda istenen saat sayısına ulaşıldığında, hava sirkülasyonu iki kez bip çalır (gece modunda değilse). Arayüz, oda sıcaklığının altında bir zamanlayıcı sembolü gösterecek. Gece modundaysanız, arayüz kapanıyor.



**Işık:** Güç düğmesinin üzerindeki ekranı ve pil durum ışığını kapatmak için ışık düğmesine basın. Tekrar basarak tekrar aç.



**Sessizleştir:** Meaco Taşınabilir Masaüstü Vantilatörü düğmelerini susturmak için sessiz hale getir. Meaco Taşınabilir Masaüstü Vantilatörü'nün sessiz düğmesine basıldığında bip çalır ve başka herhangi bir düğmeye basıldığında artık bip sesi kalmaz. Mute tuşuna tekrar

basarak sessizliđi kaldırın. Ekrandaki sıcaklıđı °C ile °F arasında deđiřtirmek için sessiz düđmesini 5 saniyeden fazla basılı tutun.

## Batarya modu

Meaco Tařınabilir Masaüstü Vantilatörü sadece pil modunda kullanılabilir, yani ana adaptörüne gerek yoktur.

- Gerekli pil türü: 2500 mAh Li-ion řarj edilebilir pil.

## Batarya kurulumu

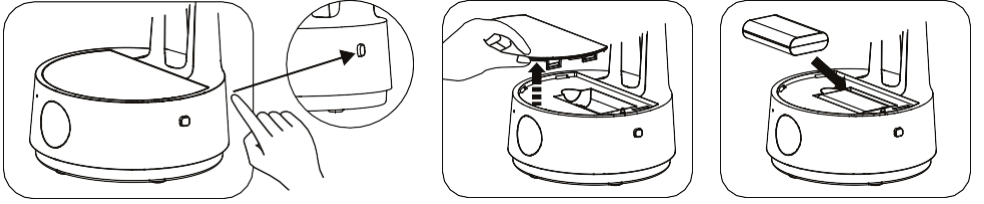

1. Meaco Tařınabilir Masaüstü Vantilatörü sađ tarafındaki düđmeye basarak kapađı açın.
2. Pil paketi bölmesinin kapađını çıkarın.
3. Pil paketini batarya bölümüne takın.
4. Batarya paketi bölümünün kapađını yerine geri koy.

## Pilin řarj edilmesi

Pil řarj edilirken, gerçek enerji tüketimi Teknik Özellikler bölümündeki deđerlerden daha yüksek olabilir.

Pili %100 řarj etmek yaklaşık 3 saat sürecek.

Pili řarj etmek için, yukarıdaki talimatlara uygun olarak pilin Meaco Tařınabilir Masaüstü Vantilatörü'nün yerinde olduđundan emin olun ve hava sirkülatörünü řebeke adaptörüyle řebekeye takın.

## Batarya durumu

Meaco Taşınabilir Masaüstü Vantilatörü arayüzündeki güç düğmesinin üstünde, pil durumunu gösteren bir LED ışık bulunur.

<b>Tam beyaz</b>	Tam şarj
<b>Yanıp sönen beyaz</b>	Şarj - %100'den az şarj
<b>Düz kırmızı</b>	%20'nin altında şarj
<b>Kırmızı yanıp sönüyor</b>	%10'dan az şarj

## Batarya ömrü

Batarya ömrü		
Fan hızı	Salınım yok	Tam salınım
1	17 saat	5 saat
2	15 saat	5 saat
3	13 saat	4,5 saat
4	11 saat	4,5 saat
5	10 saat	4,5 saat
6	9 saat	4 saat
7	7,5 saat	3 saat
8	7 saat	3,5 saat
9	6 saat	3,5 saat
10	5 saat	3 saat
11	4,5 saat	3 saat
12	4 saat	2,5 saat

## Pil feragatnamesi

Lityum-iyon piller, sürekli bir şarj döngüsünden geçecek şekilde tasarlanmıştır - bu tutarlı olarak gerçekleşirse en iyi performanslarını sürdürürler. Eğer pil 3 aydan fazla şarj edilmezse, pil performansı %50 azalır. Ürünlerimizin doğası gereği, pilin kış döneminde şarj edilmemesi ve bu nedenle performans düşüşü yaşanması olasılığı yüksektir. Bu yüzden fanınızı her 3 ayda bir şarj etmenizi öneriyoruz.

1,5 saat. Bunu unutursanız ve pilin performansının düştüğünü fark ederseniz, yeni bir lityum-iyon pil satın alabilirsiniz.

Fanlarımızda kullanılan piller en güncel lityum pil türü, yukarıda belirtilen performans düşüşü bu tip pillerin doğasından kaynaklanıyor. En verimli pil olan lityum-iyon piller kullanıyoruz. Yeniden şarj edilebilir ve en kısa sürede şarj olurlar, böylece enerji maliyetleri minimumda tutulur. Bu nedenle, lityum-iyon pillerin kullanımının olumlu yönlerinin dezavantajlarından daha ağır bastığına inanıyoruz.

## Temizlik ve Bakım

### Hava dolaşımını temizlemek

Meaco Taşınabilir Masaüstü Vantilatörünün her zaman en iyi şekilde çalışmasını sağlamak için düzenli olarak temizlemek önemlidir.

- Temizlemeden önce Meaco Taşınabilir Masaüstü Vantilatörü şebekeden her zaman çekin.
- Meaco Taşınabilir Masaüstü Vantilatörü ıslanmasına izin vermeyin.

Meaco Taşınabilir Masaüstü Vantilatörünün dış ve iç kısımlarını yumuşak kuru bir bezle temizleyin. Fan kanatlarına erişmek için aşağıdaki adımları takip edin:

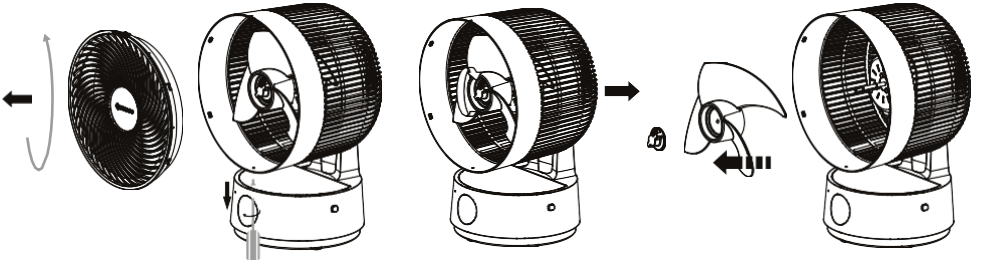

1. Bir tornavida kullanarak, Meaco Taşınabilir Masaüstü Vantilatörü başlığının altındaki vidayı sökün.
2. Izgarayı Meaco Taşınabilir Masaüstü Vantilatörünün sol ve sağ tarafında tutun ve izgarayı başlıktan çıkarmak için saat yönünün tersine döndürün.
3. Meaco Taşınabilir Masaüstü Vantilatörü ortasındaki kilitleme kapağını saat yönünde bir hareketle açın ve fan kanatlarını çıkarın.
4. Yukarıdaki adımları tersine çevirerek Meaco Taşınabilir Masaüstü Vantilatörü tekrar birleştirin. Kilitleme kapağının sıkıca sıkıldığından emin olun.

## Uzaktan kumanda pilini deęiřtirmek

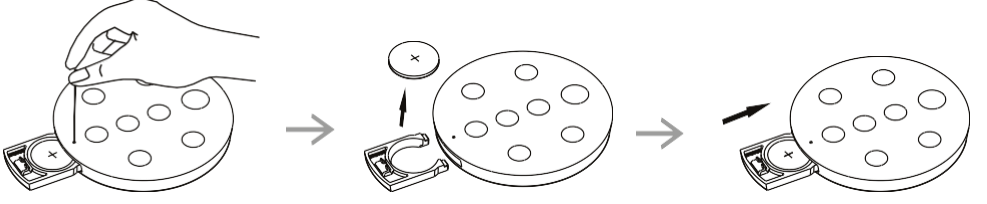

Uzaktan kumanda Meaco Tařınabilir Masaüstü Vantilatörü 4 metreyi geçemezse, pili deęiřtirin. Pil türü: CR2025 veya CR2032. Pili deęiřtirmek için ařaęıdaki adımları izleyin:

1. Pil bölmesini açmak için bir kart ucuyla güvenlik serbest bırakıcısına (Mod düęmesinin altındaki emniyet açma) basın.
2. Pili deęiřtirin ve kutupların doęru olduęundan emin olun.
3. Pil ve pil bölmesini tekrar uzaktan kumandaya itin.

Pilleri çocuklardan uzak tutun!

# Saklama

Meaco Taşınabilir Masaüstü Vantilatörü 3 aydan fazla kullanılmıyacaksa, pilin 1,5 saat şarj edilmesini ve ardından pilin performansında azalma riskini önlemek için Meaco Taşınabilir Masaüstü Vantilatörü çıkarılmasını öneririz. 1,5 saat pili %100'e şarj etmez, aktarayı %50'ye kadar şarj eder; bu da performansın düşmesini önlemek için en iyi şarjdır. Şarj işlemini her 3 ayda bir tekrarlayın. Pili çocuklardan uzakta serin ve kuru bir yerde sakla.

Meaco Taşınabilir Masaüstü Vantilatörü orijinal kutusunda temiz ve kuru bir yerde sakla.

Meaco Taşınabilir Masaüstü Vantilatörü kışın da odada sıcak havayı daha etkili dağıtmak için kullanılabilir veya kuru havayı dolaştırmak ve çamaşırlarınızı daha hızlı kurutmak için nem alıcı ile birlikte kullanılabilir.

## Sorun Giderme

Meaco Taşınabilir Masaüstü Vantilatöründe bir sorun görürseniz, aşağıdaki tabloyu kontrol edin ve önerileri deneyin. Sorun devam ederse, İyi Hava yetkilileri ile iletişime geçin.

Hata	Aksiyon
Fan kanatları hareket etmiyor	Adaptörün doğru bağlı olduğundan emin olun
Artan gürültü seviyesi	Fan kanatlarını temizleyin Kilitleme kapağının sıkıca sıkıldığından emin
E1	Meaco veya orijinal satıcınızla iletişime geçin
E2	Meaco veya orijinal satıcınızla iletişime geçin
E3	Meaco veya orijinal satıcınızla iletişime geçin
E4	Meaco veya orijinal satıcınızla iletişime geçin
E5	Meaco veya orijinal satıcınızla iletişime geçin

# İyi Hava müşteri hizmetleri

Meaco Taşınabilir Masaüstü Vantilatörü ile ilgili bir sorunuz varsa, Müşteri Hizmetleri ekibimizle iletişime geçin. Size yardımcı olmaktan memnuniyet duyarız. Seri numaranızı ve Meaco Taşınabilir Masaüstü Vantilatörü'nü nereden ve ne zaman satın aldığınıza dair detaylarınızı bulundurduğunuzdan emin olun.

## Meaco iletişim bilgileri

Web sitesi: <https://iyihava.com/hesabim/wcsts-user-tickets-area/>

E-posta: [destek@iyihava.com](mailto:destek@iyihava.com)

Telefon: 08507578904

Adres: Eyüp Sultan Mh. Osman Gazi Cd.

No:136 Kat:2

Sancaktepe/İstanbul

## Teknik Özellikler

Bazı özellikler, Meaco Taşınabilir Masaüstü Vantilatörü nasıl güç aldığına bağlı olarak değişir: şebeke adaptörüyle mi yoksa pil ile. Aşağıdaki teknik özellikler, hava sirkülatörü ana adaptörüyle beslendiği zamanlar içindir. Tam teknik özellikler listesi için [meaco.com](http://meaco.com) adresini ziyaret edin.

Maksimum hava akışı	12,6 m <sup>3</sup> / dakika
Maksimum hava hızı	4,4 m / saniye
Voltaj	12 volt
Güç tüketimi	1 - 18 watt
Bekleme güç tüketimi	0.3 watt
Hizmet değeri	1.3 (m <sup>3</sup> / dakika) / watt
Fan güç girişi	Maksimum 9.5 watt
Maksimum fan akış hızı	12,6 m <sup>3</sup> / dakika
Boyutlar (HWD)	384 x 261 x 212 mm
Net ağırlık	2,3 kg
Lityum-iyon	Nominal kapasite: 7.4 volt / 2500mAh

\*Hizmet Değeri için Ölçüm Standardı (tüm ürünler\*): EN IEC 60879:2019

## GARANTİ BELGESİ

### Üretici veya İthalatçı Firmasının:

**Unvanı:** DEMOS ENDÜSTRİYEL  
SİSTEMLER SANAYİ VE TİCARET  
LİMİTED ŞİRKETİ

**Adresi:** Eyüp Sultan Mah.Osmangazi  
caddesi No136 K:2 Sancaktepe / İstanbul  
(Erlog Lojistik Binası )

**Telefonu:** 0216 415 8087

**Faks:** 0216 4156483

**e-posta:** [demos@demos.com.tr](mailto:demos@demos.com.tr)

**Yetkilinin İmzası:**

  
REL TEKNOLOJİ LİMİTED ŞİRKETİ  
Eyüp Sultan Mh. Osmangazi Cd.  
No: 136 Sancaktepe / İstanbul  
V.D. Sultanbeyli V.N: 7340905130  
Tic.Sicil: 50458/5

**Firmanın Kaşesi:**

### Satıcı Firmasının:

**Unvanı:**

**Adresi:**

**Faks:**

**e-posta:**

**Fatura Tarih ve Sayısı:**

**Teslim Tarihi ve Yeri:**

**Yetkilinin İmzası:**

**Firmanın Kaşesi:**

### Malın

**Cinsi:**

**Markası:**

**Modeli:**

**Garanti Süresi:**

**Azami Tamir Süresi:**

**Bandrol ve Seri No:**

1) Garanti süresi, malın teslim tarihinden itibaren başlar ve **3 yıldır**. Garanti belgesi kâğıt üzerinde yazılı olarak veya kalıcı veri saklayıcısı aracılığıyla verilebilir. Tüketicinin talep etmesi halinde kâğıt üzerinde yazılı olarak verilmesi zorunludur

2) Malın bütün parçaları dahil olmak üzere tamamı garanti kapsamındadır.

3) Malın ayıplı olduğunun anlaşılması durumunda tüketici, 6502 sayılı Tüketicinin Korunması Hakkında Kanununun 11 inci maddesinde yer alan;

**a- Sözleşmeden dönme,**

**b- Satış bedelinden indirim isteme,**

**c- Ücretsiz onarılmasını isteme,**

**ç- Satılanın ayıpsız bir misli ile değiştirilmesini isteme,**  
haklarından birini kullanabilir.

4) Tüketicinin bu haklardan ücretsiz onarım hakkını seçmesi durumunda satıcı; işçilik masrafı, değiştirilen parça bedeli ya da başka herhangi bir ad altında hiçbir ücret talep etmeksizin malın onarımını yapmak veya yaptırmakla yükümlüdür. Tüketici ücretsiz onarım hakkını üretici veya ithalatçıya karşı da kullanabilir. Satıcı, üretici ve ithalatçı tüketicinin bu hakkını kullanmasından müteselsilen sorumludur.

5) Tüketicinin, **ücretsiz onarım hakkını** kullanması halinde malın;

- Garanti süresi içinde tekrar arızalanması,

- Tamiri için gereken azami sürenin aşılması,

- Tamirinin mümkün olmadığı, yetkili servis istasyonu, satıcı, üretici veya ithalatçı tarafından bir raporla belirlenmesi durumlarında;

**tüketici malın bedel iadesini, ayıp oranında bedel indirimini veya imkân varsa malın ayıpsız misli ile değiştirilmesini** satıcıdan talep edebilir. Satıcı, tüketicinin talebini reddedemez. Bu talebin yerine getirilmemesi durumunda satıcı, üretici ve ithalatçı müteselsilen sorumludur.

6) Malın tamir süresi **20 iş gününü**, binek otomobil, kamyonetler, motosikletler, ATV araçları, motorlu bisiklet, motorlu scooterlar, deniz motosikletleri, yatlar, kar motosikletleri ve karavanlar için ise **45 iş gününü** geçemez. Bu süre, garanti süresi içerisinde mala ilişkin arızanın yetkili servis istasyonuna veya satıcıya bildiri tarihinde, garanti süresi dışında ise malın yetkili servis istasyonuna teslim tarihinden itibaren başlar. Malın arızasının **10 iş günü** içerisinde giderilememesi halinde, üretici veya ithalatçı; malın tamiri tamamlanıncaya kadar, benzer özelliklere sahip başka bir malı tüketicinin kullanımına tahsis etmek zorundadır. Malın garanti süresi içerisinde arızalanması durumunda, tamirde geçen süre garanti süresine eklenir.

7) Malın kullanma kılavuzunda yer alan hususlara aykırı kullanılmasından kaynaklanan arızalar garanti kapsamı dışındadır.

8) Tüketici, garantiden doğan haklarının kullanılması ile ilgili olarak çıkabilecek uyuşmazlıklarda yerleşim yerinin bulunduğu veya tüketici işleminin yapıldığı yerdeki **Tüketici Hakem Heyetine veya Tüketici Mahkemesine** başvurabilir.

9) Satıcı tarafından bu **Garanti Belgesinin** verilmemesi durumunda, tüketici **Ticaret Bakanlığı Tüketicinin Korunması ve Piyasa Gözetimi Genel Müdürlüğüne** başvurabilir.

Üç yıllık üretici garantisi kapsamında, tüm üretim hataları ücretsiz olarak onarılacaktır (ünitelerin filtresinde ve su deposunda aşınma ve yıpranmaya maruz kalabilecek hasarlar hariç).

Aşağıdakiler geçerlidir:

1. Garanti süresi boyunca bileşenlerin onarılması veya değiştirilmesi, garanti süresinin uzatılmasına neden olmaz.
2. Herhangi bir değişiklik yapılmışsa, orijinal bileşenler takılmamışsa veya nem giderici üçüncü bir tarafça onarılmışsa garanti sona erer.
3. Normal aşınma ve yıpranmaya maruz kalan bileşenler garanti kapsamında değildir.
4. Garanti yalnızca orijinal, değiştirilmemiş ve tarih damgalı satın alma makbuzunun ibrazı üzerine geçerlidir.
5. Garanti, kullanım kılavuzunda açıklananlardan farklı eylemlerden veya ihmalden kaynaklanan hasarları kapsamaz.
6. Garanti, kir veya üçüncü taraf ürünlerden kaynaklanan arızaları kapsamaz.
7. Garanti, kazara oluşan hasarları kapsamaz.
8. Dolaylı zararlar da dahil olmak üzere hiçbir tazminat talebi dikkate alınmayacaktır.
9. Nem gidericiyi şebeke üzerinden açıp kapatan üçüncü taraf bir anahtarlama cihazı kullanmak garantiyi geçersiz kılar.

Garanti hüküm ve koşullarının tam listesi için lütfen şu adresi ziyaret edin: [www.iyhava.com.tr](http://www.iyhava.com.tr)

Gereksiz masrafları önlemek için, önce kullanım kılavuzunu her zaman dikkatlice okumanızı öneririz. Bu bir çözüm sağlamazsa, lütfen İyi Hava'yı arayın, size yardımcı olmaktan memnuniyet duyarız.

Eğer cihazınız herhangi bir zamanda bir arıza geliştirse, lütfen bizimle iletişime geçin ve her zaman elimizden gelenin en iyisini yapmaya çalışacağız.

Lütfen ünitenizin geldiği orijinal kutuyu ve ambalajı saklayın, ancak gelecektebir onarım/ servis için nem gidericiyi sizden toplamamız gerekebilir.

Aşağıdaki işaret, bu ürünün İngiltere ve AB genelinde diğer evsel atıklarla birlikte atılmaması gerektiğini göstermektedir. Kontrolsüz atık bertarafının çevreye veya insan sağlığına olası zararlarını önlemek için, malzeme kaynaklarının sürdürülebilir yeniden kullanımını teşvik etmek için sorumlu bir şekilde geri dönüştürün. Kullanılmış cihazınızı iade etmek için lütfen iade ve toplama sistemlerini kullanın veya ürünün satın alındığı perakendeciye başvurun. Bu ürün ü çevre açısından güvenli geri dönüşüm için alabilirler.



The mark of  
responsible forestry

Sorunlar ve şikayetler için müşteri temsilcisine başvurun

[0850 757 89 04](tel:08507578904)

[www.iyihava.com](http://www.iyihava.com)